

REJILLA DE PISO DE ACERO INOXIDABLE RJ100



servinox[®]
Todo para tu negocio

www.servinox.com.mx

CARACTERÍSTICAS

- » Fabricada en acero inoxidable.
- » Tina o cuerpo en acero inoxidable C- 18 TIPO 201
- » Tapa o rejilla en acero inoxidable C-16 TIPO 201
- » Tapa desmontable con perforaciones de 25 x 18 mm
- » Tina para empotrar con perforación para contra canasta de 4 pulgadas (no incluida).
- » Captación abundante.
- » Resistencia a la corrosión.
- » Fácil montaje y mantenimiento.
- » Alta durabilidad.
- » Dimensiones: 1.00 X 0.25 X 0.10 m.



DIMENSIONES

MODELO	FRENTE (a)	FONDO	ALTO
RJ100	1.00 m	0.25 m	0.10 m

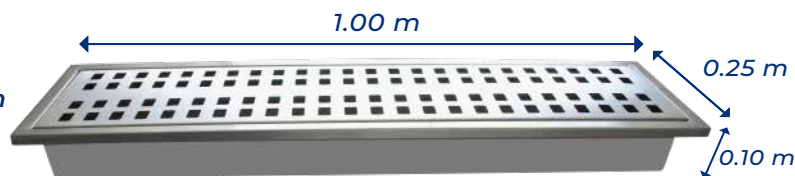
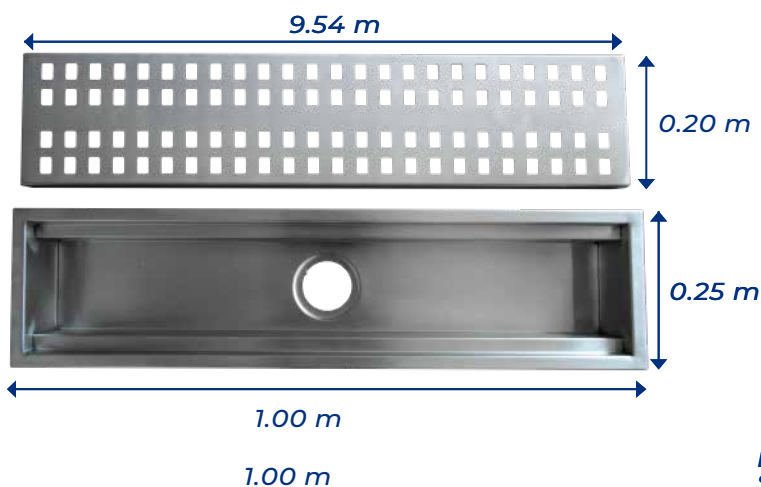

*Las fotografías o dibujos son ilustrativos.
Sujetos a cambio sin previo aviso.*



servinox[®]
Todo para tu negocio

www.servinox.com.mx

Av. La Paz 913, Col. Centro, Guadalajara, Jal. C.P. 44100
Tel. (33)15809989
ventas@servinox.com.mx

REJILLA DE PISO DE ACERO INOXIDABLE RJ100



INSTALACIÓN

www.servinox.com.mx

TAPA PERFORADA
DE ACERO INOXIDABLE
DESMONTABLE

REGISTRO DE COLADERA
SE EMBONA EN EL CUERPO
DE ACERO INOXIDABLE DE
LA REJILLA



COLADERA DE 4 PULGADAS
(NO INCLUIDA)

CUERPO DE
ACERO INOXIDABLE
HUNDIDO



TOMAR EN CUENTA APARTE DE LOS 0.10 m
DE ALTURA DE LA REJILLA,
LA ALTURA DE LA COLADERA
MÁS LA PENDIENTE PARA
CONECTAR LA TRAMPA DE GRASA,
APROXIAMDAMENTE 0.30 m.



*Las fotografías o dibujos son ilustrativos.
Sujetos a cambio sin previo aviso.*



www.servinox.com.mx

Av. La Paz 913, Col. Centro, Guadalajara, Jal. C.P. 44100
Tel. **(33)15809989**
ventas@servinox.com.mx